

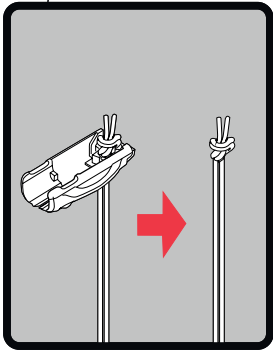

Montageanleitung VS2

Befestigungsart: **Plissee-Point-Fix**



Eventuell befindet sich bei Lieferung am Ende der Schnüre die abgebildete Kappe. Diese Kappe dient nur als Transportsicherung und muss vor der Montage entfernt werden.

Achten Sie darauf, dass die Schnüre nicht in die Schienen rutschen.

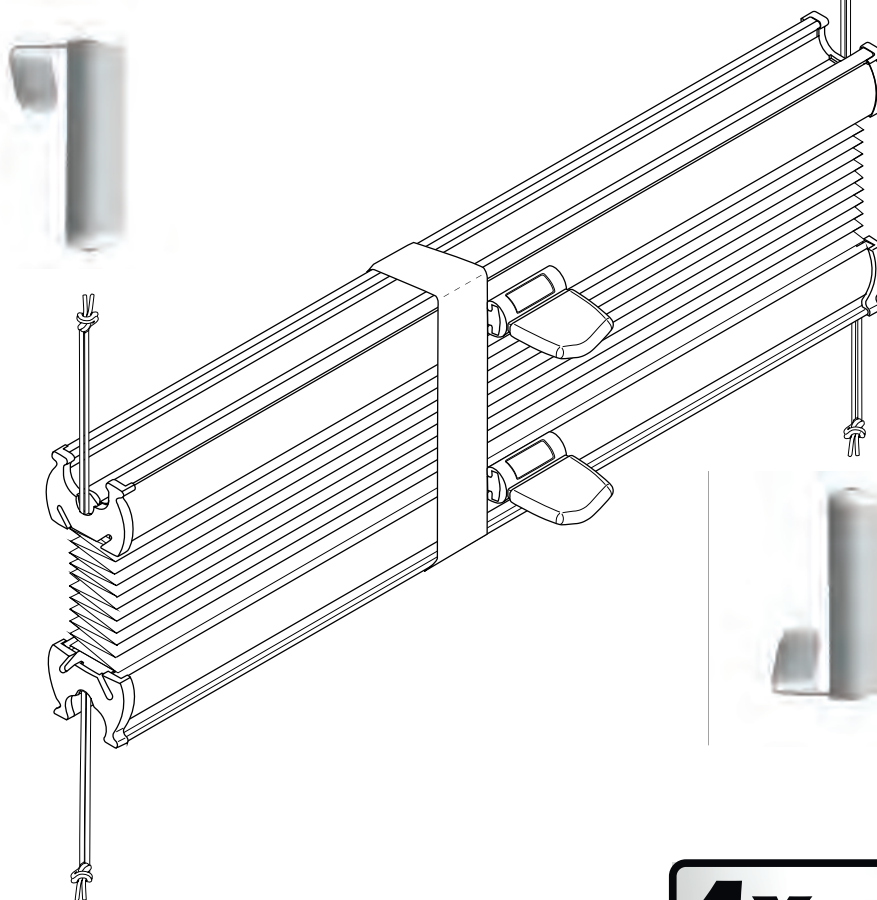

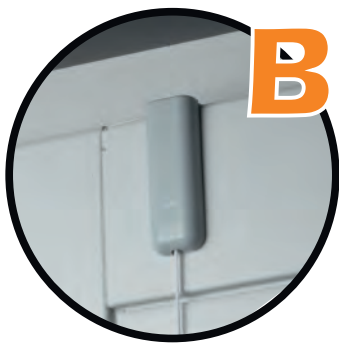
**B****PLISSEE.de**

Montageanleitung VS2

Befestigungsart: **Plissee-Point-Fix**

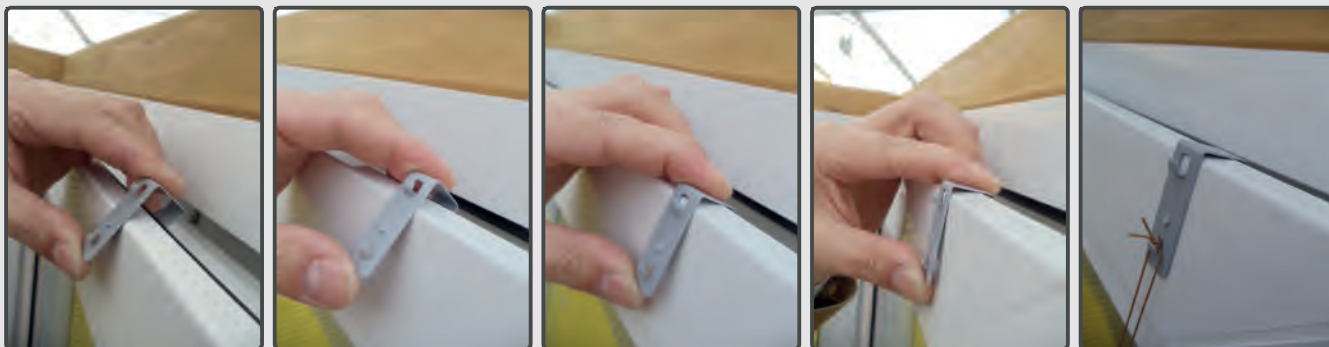

Stecken Sie den **Plissee-Point-Fix** einfach auf den Fensterrahmen (4x).
Alle 4 Knoten des Plissees werden am **Plissee-Point-Fix** eingehakt (4x).

ACHTUNG! Am **Plissee-Point-Fix** befinden sich zwei Haken. Verwenden Sie immer den Haken, der sich **dichter an der Fensterscheibe** befindet!

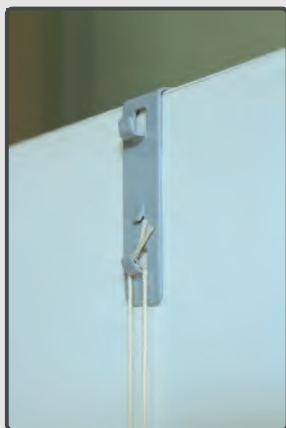

Legen Sie die Kappe flach an. Achten Sie darauf, dass unten noch ca. 4mm sichtbar sind. Die Schnüre werden durch das untere Loch geführt.

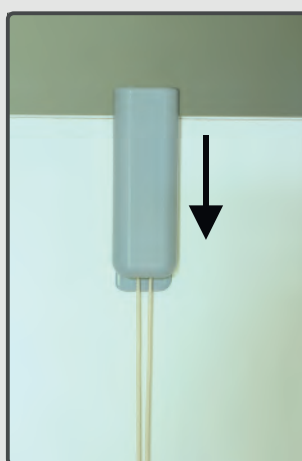
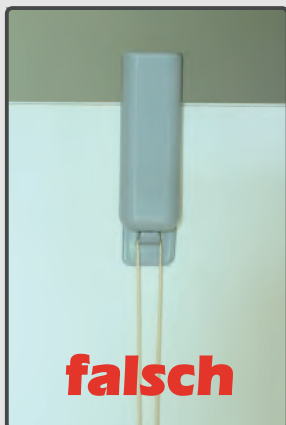

Schieben Sie nun die Kappe ganz nach unten

Achtung! die Kappe rastet erst ein, wenn sie sich ganz unten befindet!

Drücken Sie auf das untere Ende bis Sie ein Klickgeräusch hören.

